

ORDNUNG MIT SYSTEM

Das LISTA-Schubladen-Einteilungsmaterial schafft systematisch Ordnung für alle Branchen und jeden Anspruch. Vom Kleinteil bis zum NC-Werkzeug bieten unsere Einsatzkästen, Mulden, Trennbleche und mehr flexible Lösungen für praktisch jedes Lagergut. Das Resultat kann sich sehen lassen: Denn systematische Ordnung reduziert Suchzeiten, vereinfacht Arbeitsprozesse und sichert so effiziente Arbeitsergebnisse.

+ Grosse Ausführungsvielfalt und Modularität

durch vorkonfigurierte Sets und frei kombinierbare Einzelteile wie Schlitzwände, Trennbleche, Einsatzkästen, Mulden etc.

+ Volle Kombinierbarkeit

mit dem kompletten LISTA-Sortiment durch einheitliches Masssystem

+ Schnelle und einfache Montage

dank umlaufendem Schubladenschlitzraster und gelochter Schubladenböden für die Aufnahme und Befestigung von Schlitzwänden, Trennblechen, Fräserhaltern und Haltestiften

+ Professionelle Beschriftung

mit Beschriftungssoftware LISTA Script für Etiketten, Beschriftungsreiter und Barcode-Träger

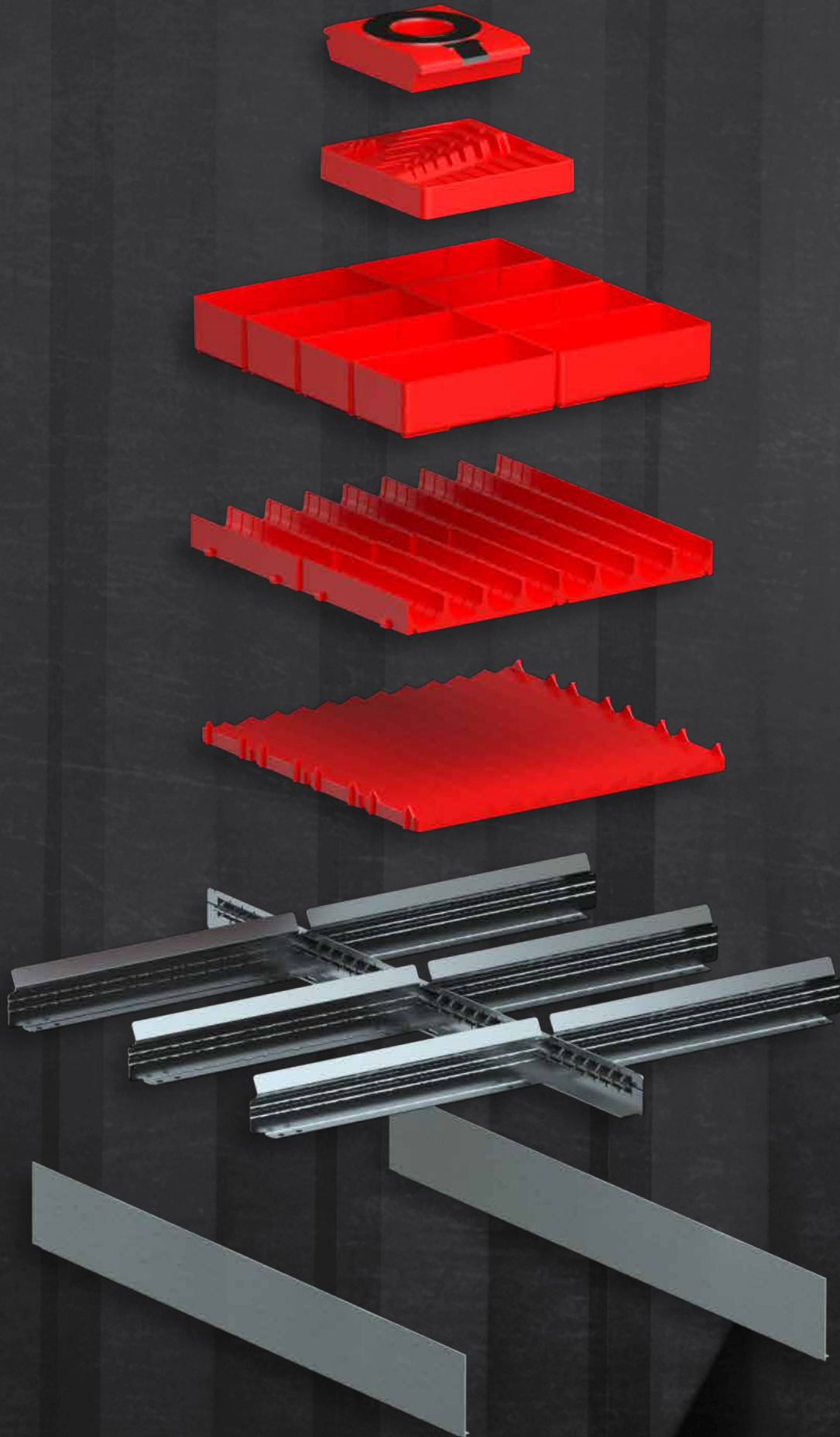

+ Ein System, vielfältige Möglichkeiten

Durch das LISTA-Masssystem ist unser Einteilungsmaterial frei kombinierbar und mit dem kompletten LISTA-Sortiment kompatibel. So erhalten Sie für jedes Lagergut die optimale Aufbewahrung – wahlweise als Einzelteile oder im vorkonfigurierten Set.

+ Die LISTA-Einheiten (E) – das clevere Masssystem

Als praktisches Rastermass sorgen die LISTA-Einheiten (E) für eine klare Zugehörigkeit von Gehäuse, Schublade und Einteilungsmaterial. **Eine LISTA-Einheit (E) beträgt 17 mm** und beruht auf dem Einteilungsraster für die Schubladeneinteilung. Schubladenschrank-Gehäuse und die in dieses Gehäuse passenden Schubladen weisen identische LISTA-Einheiten auf, obwohl sie verschiedene Abmessungen haben.

Bestimmung des passenden Einteilungsmaterials:

1. Ermittlung der Schubladengröße in LISTA-Einheiten (E)
2. Ermittlung der Abmessungen des Sets oder der Einzelteile in LISTA-Einheiten (E)
3. Die Summe der Einheiten der Einzelteile darf die Summe der Schubladen-Einheiten nicht überschreiten. Je nach Lagergut Nutzhöhe der Schublade beachten.

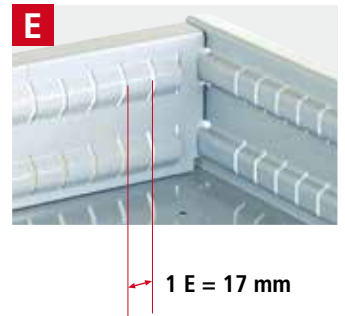

» Weitere Informationen vgl. Ausklappseite



Schubladenschränke



Schwerlastschränke

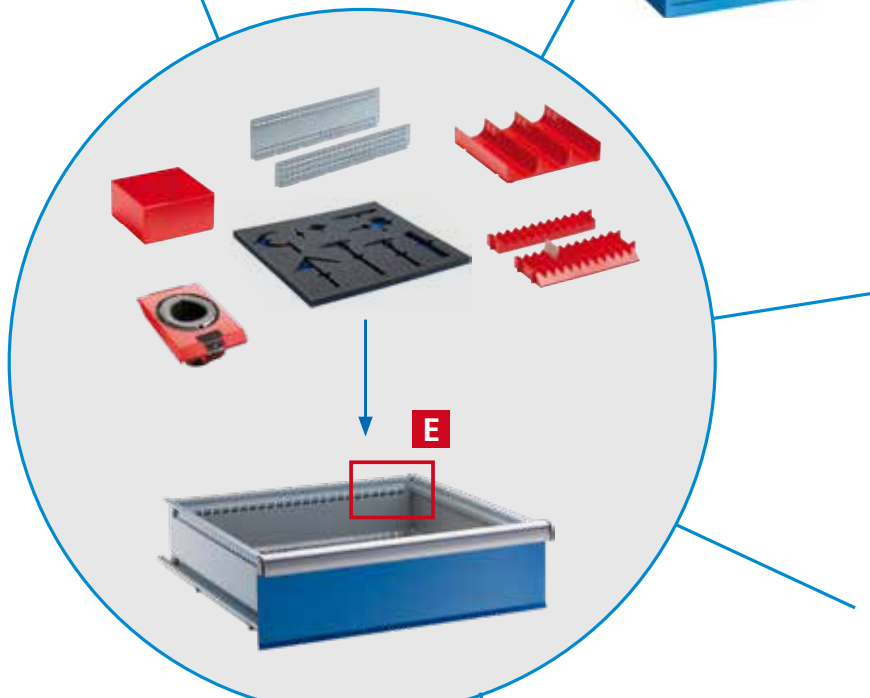

Werkbänke



Arbeitsplatzsystem move C- und H-Design



NC-Schränke



Schubladenregale

+ Hohe Ausführungsvielfalt und Modularität



Einsatzkästen

- ideal für Kleinteile in unterschiedlichen Größen
- auch in ESD-Ausführung erhältlich



Mulden

- für zylindrisches Lagergut
- in der Länge beliebig unterteilbar
- auch in ESD-Ausführung erhältlich



Schlitzwände und Trennbleche

- zur flexiblen Unterteilung
- für Teile unterschiedlicher Grösse



Haltestifte und Antirutschmatte

- ideal für grössere Gegenstände

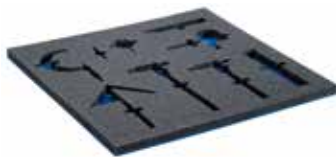

Schaumstoffeinlagen mit blauen Unterlagen

- zur schonenden und ordentlichen Lagerung von Werkzeugen etc.
- geben sicheren Halt in der Schublade



NC-Werkzeughalter

- zur geordneten und übersichtlichen NC-Lagerung

» NC-Lager- und Transportsysteme
vgl. S. 100



LISTA Script

- Beschriftungsreiter für Einsatzkästen, Mulden und Trennbleche
- für mehr Übersichtlichkeit und ein leichteres Einlesen mit Barcode-Scannern

» LISTA Script
vgl. S. 268



Unsere Beschriftungs-Software LISTA Script erhalten Sie auf unserer **Website** unter **Produkte** > **Zubehör** > **LISTA Script**

Das gesamte LISTA Sortiment finden Sie online unter **www.lista.com**.



18x27 E

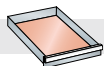

306 x 459 mm

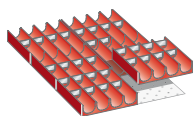

Mulden

Für Fronthöhe mm	Art.-Nr.
50	80.377.000
6 Muldentteile:	4-teilig, Ø 33 mm*
30 Muldenwände:	4-teilig, Ø 33 mm*

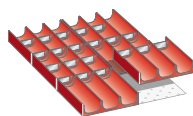

Mulden

Für Fronthöhe mm	Art.-Nr.
50	80.378.000
6 Muldentteile:	3-teilig, Ø 45 mm*
20 Muldenwände:	3-teilig, Ø 45 mm*

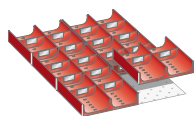

Mulden

Für Fronthöhe mm	Art.-Nr.
50	80.379.000
6 Muldentteile:	2-teilig, Ø 70 mm*
20 Muldenwände:	2-teilig, Ø 70 mm*

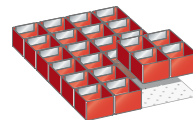

Einsatzkästen

Für Fronthöhe mm	Art.-Nr.
50	80.372.000
75	80.414.000
24 Einsatzkästen:	75 x 75 mm

* Je nach Lagergut Nutzhöhe der Schublade beachten.

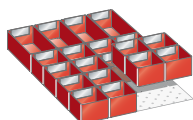

Einsatzkästen

Für Fronthöhe mm	Art.-Nr.
50	80.368.000
75	80.412.000
16 Einsatzkästen:	75 x 75 mm
4 Einsatzkästen:	75 x 150 mm

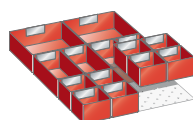

Einsatzkästen

Für Fronthöhe mm	Art.-Nr.
50	80.370.000
75	80.413.000
8 Einsatzkästen:	75 x 75 mm
4 Einsatzkästen:	75 x 150 mm
2 Einsatzkästen:	150 x 150 mm

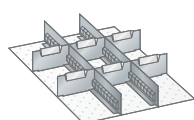

Schlitzwände und Trennbleche

Für Fronthöhe mm	Art.-Nr.
50	80.639.000
75	80.640.000
100	80.641.000
150	80.642.000
2 Schlitzwände:	27 E
6 Trennbleche:	6 E

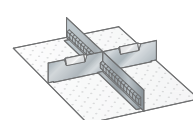

Schlitzwände und Trennbleche

Für Fronthöhe mm	Art.-Nr.
50	80.643.000
75	80.644.000
100	80.645.000
150	80.646.000
200	80.647.000
300	80.648.000
1 Schlitzwand:	27 E
2 Trennbleche:	9 E



27 × 27 E

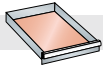

459 × 459 mm

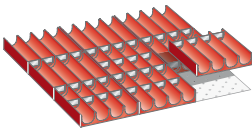

Mulden

Für Fronthöhe mm	Art.-Nr.
50	80.656.000
9 Muldentteile:	4-teilig, Ø 33 mm*
40 Muldenwände:	4-teilig, Ø 33 mm*

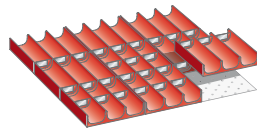

Mulden

Für Fronthöhe mm	Art.-Nr.
50	80.657.000
9 Muldentteile:	3-teilig, Ø 45 mm*
30 Muldenwände:	3-teilig, Ø 45 mm*

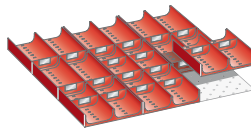

Mulden

Für Fronthöhe mm	Art.-Nr.
50	80.658.000
9 Muldentteile:	2-teilig, Ø 70 mm*
20 Muldenwände:	2-teilig, Ø 70 mm*

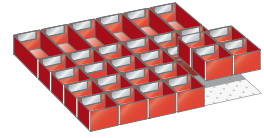

Einsatzkästen

Für Fronthöhe mm	Art.-Nr.
50	80.659.000
75	80.660.000
24 Einsatzkästen:	75 × 75 mm
6 Einsatzkästen:	150 × 75 mm

* Je nach Lagergut Nutzhöhe der Schublade beachten.

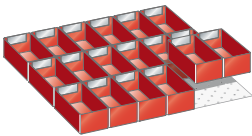

Einsatzkästen

Für Fronthöhe mm	Art.-Nr.
50	80.661.000
75	80.662.000
100, 125	80.663.000
18 Einsatzkästen:	150 × 75 mm

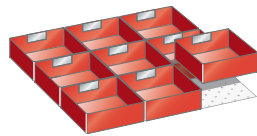

Einsatzkästen

Für Fronthöhe mm	Art.-Nr.
50	80.664.000
75	80.665.000
100, 125	80.666.000
9 Einsatzkästen:	150 × 150 mm

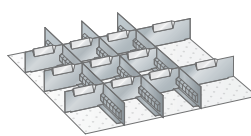

Schlitzwände und Trennbleche

Für Fronthöhe mm	Art.-Nr.
50	80.667.000
75	80.668.000
100, 125	80.669.000
150	80.670.000
3 Schlitzwände:	27 E
9 Trennbleche:	6 E
2 Trennbleche:	9 E

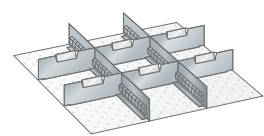

Schlitzwände und Trennbleche

Für Fronthöhe mm	Art.-Nr.
50	80.671.000
75	80.672.000
100, 125	80.673.000
150	80.674.000
200	80.675.000
250	80.676.000
300	80.677.000
2 Schlitzwände:	27 E
6 Trennbleche:	9 E

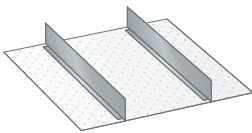

Trennwände

Für Fronthöhe mm	Art.-Nr.
75	100.315.000
100, 125	100.130.000
150	100.131.000
200	100.132.000
250	100.133.000
2 Trennwände:	27 E

Hinweis

Fronthöhe gleich Höhe der Schubladenfront.
Tatsächliche Höhe des Einteilungsmaterials vgl. S. 262–265.

Einteilungsmaterial-Sets exklusive Beschriftungsreiter.

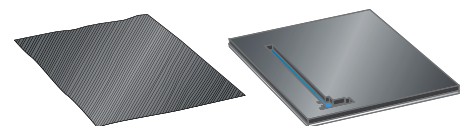

» Antirutschmatten und PE-Schaumstoffeinlagen vgl. S. 267



36 × 27 E

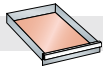

612 × 459 mm

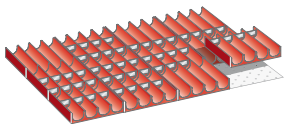

Mulden

Für Fronthöhe
mm

Art.-Nr.

50 **100.283.000**

12 Muldentteile: 4-teilig, Ø 33 mm*
50 Muldenwände: 4-teilig, Ø 33 mm*

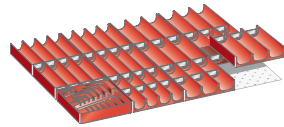

Mulden und Inbusschlüssel-Einsatz

Für Fronthöhe
mm

Art.-Nr.

50 **100.312.000**

5 Muldentteile: 4-teilig, Ø 33 mm*
20 Muldenwände: 4-teilig, Ø 33 mm*
6 Muldentteile: 3-teilig, Ø 45 mm*
20 Muldenwände: 3-teilig, Ø 45 mm*
1 Inbusschlüssel-Einsatz

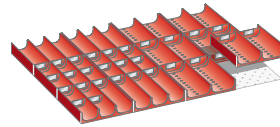

Mulden

Für Fronthöhe
mm

Art.-Nr.

50 **100.313.000**

6 Muldentteile: 3-teilig, Ø 45 mm*
20 Muldenwände: 3-teilig, Ø 45 mm*
6 Muldentteile: 2-teilig, Ø 70 mm*
10 Muldenwände: 2-teilig, Ø 70 mm*

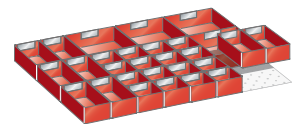

Einsatzkästen

Für Fronthöhe
mm

Art.-Nr.

50 **100.290.000**

75 **100.291.000**
16 Einsatzkästen: 75 × 75 mm
8 Einsatzkästen: 150 × 75 mm
4 Einsatzkästen: 150 × 150 mm

* Je nach Lagergut Nutzhöhe der Schublade beachten.

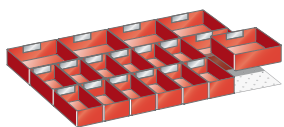

Einsatzkästen

Für Fronthöhe
mm

Art.-Nr.

50 **100.292.000**

75 **100.293.000**

100, 125 **100.294.000**

12 Einsatzkästen: 150 × 75 mm
6 Einsatzkästen: 150 × 150 mm

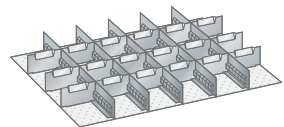

Schlitzwände und Trennbleche

Für Fronthöhe
mm

Art.-Nr.

50 **100.950.000**

75 **100.951.000**

100, 125 **100.952.000**

150 **100.953.000**

5 Schlitzwände: 27 E
18 Trennbleche: 6 E

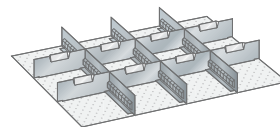

Schlitzwände und Trennbleche

Für Fronthöhe
mm

Art.-Nr.

50 **80.649.000**

75 **100.314.000**

100, 125 **80.651.000**

150 **80.652.000**

200 **80.653.000**

250 **80.654.000**

3 Schlitzwände: 27 E
8 Trennbleche: 9 E

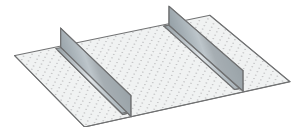

Trennwände

Für Fronthöhe
mm

Art.-Nr.

75 **100.315.000**

100, 125 **100.130.000**

150 **100.131.000**

200 **100.132.000**

250 **100.133.000**

2 Trennwände 27 E

54 × 27 E  918 × 459 mm

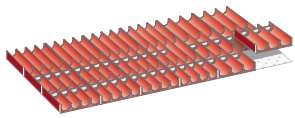

Mulden

Für Fronthöhe mm	Art.-Nr.
75	80.001.000
12 Muldentteile:	4-teilig, Ø 33 mm*
30 Muldenwände:	4-teilig, Ø 33 mm*
6 Muldentteile:	3-teilig, Ø 45 mm*
10 Muldenwände:	3-teilig, Ø 45 mm*

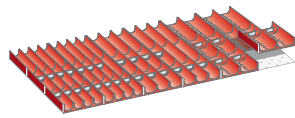

Mulden

Für Fronthöhe mm	Art.-Nr.
75, 100, 125	80.002.000
6 Muldentteile:	4-teilig, Ø 33 mm*
20 Muldenwände:	4-teilig, Ø 33 mm*
6 Muldentteile:	3-teilig, Ø 45 mm*
10 Muldenwände:	3-teilig, Ø 45 mm*
6 Muldentteile:	2-teilig, Ø 70 mm*
10 Muldenwände:	2-teilig, Ø 70 mm*

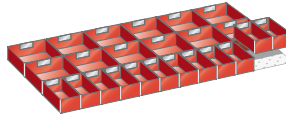

Einsatzkästen

Für Fronthöhe mm	Art.-Nr.
50	80.045.000
75	80.046.000
100, 125	80.047.000
12 Einsatzkästen:	150 × 75 mm
12 Einsatzkästen:	150 × 150 mm

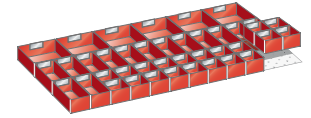

Einsatzkästen

Für Fronthöhe mm	Art.-Nr.
50	80.043.000
75	80.044.000
20 Einsatzkästen:	75 × 75 mm
14 Einsatzkästen:	150 × 75 mm
6 Einsatzkästen:	150 × 150 mm

* Je nach Lagergut Nutzhöhe der Schublade beachten.

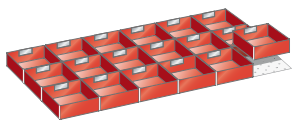

Einsatzkästen

Für Fronthöhe mm	Art.-Nr.
50	80.419.000
75	80.049.000
100, 125	80.050.000
18 Einsatzkästen:	150 × 150 mm

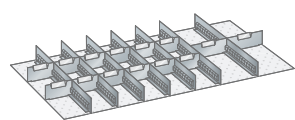

Schlitzwände und Trennbleche

Für Fronthöhe mm	Art.-Nr.
50	80.003.000
75	80.004.000
100, 125	80.005.000
7 Schlitzwände:	27 E
12 Trennbleche:	6 E
2 Trennbleche:	9 E

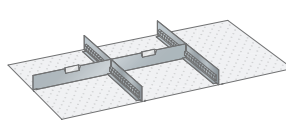

Schlitzwände und Trennbleche

Für Fronthöhe mm	Art.-Nr.
50	80.425.000
75	80.426.000
100, 125	80.427.000
150	80.428.000
200	80.429.000
250	80.430.000
300	80.431.000
2 Schlitzwände:	27 E
2 Trennbleche:	18 E

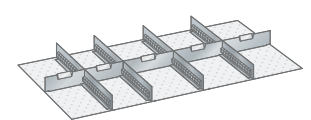

Schlitzwände und Trennbleche

Für Fronthöhe mm	Art.-Nr.
50	80.015.000
75	80.016.000
100, 125	80.017.000
150	80.018.000
200	80.019.000
250	80.020.000
300	80.696.000
4 Schlitzwände:	27 E
2 Trennbleche:	9 E
3 Trennbleche:	12 E

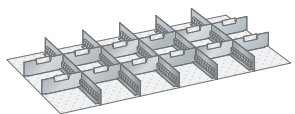

Schlitzwände und Trennbleche

Für Fronthöhe mm	Art.-Nr.
50	80.009.000
75	80.010.000
100, 125	80.011.000
150	80.012.000
200	80.013.000
250	80.014.000
300	80.697.000
5 Schlitzwände:	27 E
12 Trennbleche:	9 E

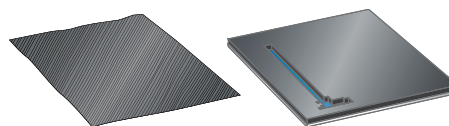

» Antirutschmatten und PE-Schaumstoffeinlagen vgl. S. 267

Hinweis

Fronthöhe gleich Höhe der Schubladefront. Tatsächliche Höhe des Einteilungsmaterials vgl. S. 262–265.

Einteilungsmaterial-Sets exklusive Beschriftungsreiter.

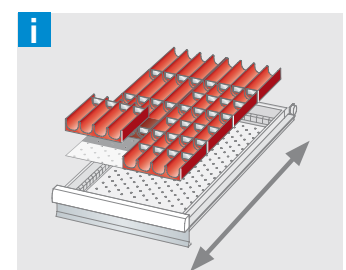

Einteilungsmaterial richtig einsetzen

Mulden sollten immer in der Laufrichtung der Schubladen eingelegt werden, da sonst Rundteile, wie Bohrer oder ähnliches, beim heftigen Zuschlagen der Schubladen herausfallen könnten.

18 x 36 E

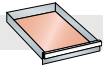

306 x 612 mm

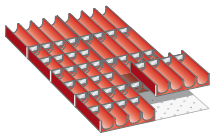

Mulden

Für Fronthöhe mm	Art.-Nr.
50	80.618.000
8 Muldentteile:	4-teilig, Ø 33 mm*
40 Muldenwände:	4-teilig, Ø 33 mm*

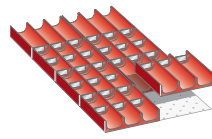

Mulden

Für Fronthöhe mm	Art.-Nr.
50	80.619.000
8 Muldentteile:	3-teilig, Ø 45 mm*
30 Muldenwände:	3-teilig, Ø 45 mm*

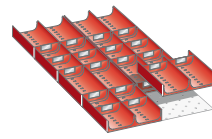

Mulden

Für Fronthöhe mm	Art.-Nr.
50	80.620.000
8 Muldentteile:	2-teilig, Ø 70 mm*
20 Muldenwände:	2-teilig, Ø 70 mm*

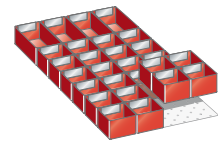

Einsatzkästen

Für Fronthöhe mm	Art.-Nr.
50	80.621.000
75	80.622.000
24 Einsatzkästen:	75 x 75 mm
4 Einsatzkästen:	150 x 75 mm

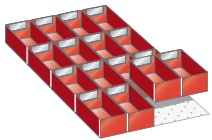

Einsatzkästen

Für Fronthöhe mm	Art.-Nr.
50	80.623.000
75	80.624.000
100	80.625.000
16 Einsatzkästen:	150 x 75 mm

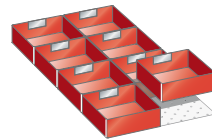

Einsatzkästen

Für Fronthöhe mm	Art.-Nr.
50	80.626.000
75	80.627.000
100	80.628.000
8 Einsatzkästen:	150 x 150 mm

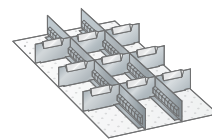

Schlitzwände und Trennbleche

Für Fronthöhe mm	Art.-Nr.
50	80.629.000
75	80.630.000
100	80.631.000
150	80.632.000
2 Schlitzwände:	36 E
9 Trennbleche:	6 E

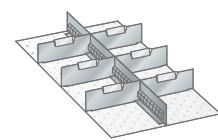

Schlitzwände und Trennbleche

Für Fronthöhe mm	Art.-Nr.
50	80.633.000
75	80.634.000
100	80.635.000
150	80.636.000
200	80.637.000
300	80.638.000
1 Schlitzwand:	36 E
6 Trennbleche:	9 E



27 × 36 E

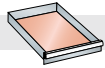

459 × 612 mm

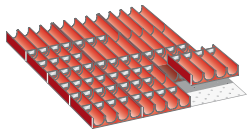

Mulden

Für Fronthöhe mm	Art.-Nr.
50	100.283.000
12 Muldentteile:	4-teilig, Ø 33 mm*
50 Muldenwände:	4-teilig, Ø 33 mm*

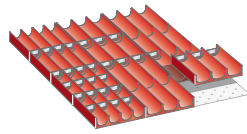

Mulden

Für Fronthöhe mm	Art.-Nr.
50	100.284.000
4 Muldentteile:	4-teilig, Ø 33 mm*
20 Muldenwände:	4-teilig, Ø 33 mm*
8 Muldentteile:	3-teilig, Ø 45 mm*
10 Muldenwände:	3-teilig, Ø 45 mm*

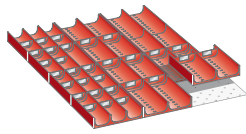

Mulden

Für Fronthöhe mm	Art.-Nr.
50	100.286.000
4 Muldentteile:	3-teilig, Ø 45 mm*
20 Muldenwände:	3-teilig, Ø 45 mm*
8 Muldentteile:	2-teilig, Ø 70 mm*
10 Muldenwände:	2-teilig, Ø 70 mm*

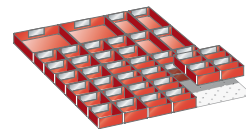

Einsatzkästen

Für Fronthöhe mm	Art.-Nr.
50	100.288.000
16 Einsatzkästen mit Mittelwand:	75 × 75 mm
16 Einsatzkästen:	75 × 75 mm
4 Einsatzkästen:	150 × 75 mm
2 Einsatzkästen:	150 × 150 mm

* Je nach Lagergut Nutzhöhe der Schublade beachten.

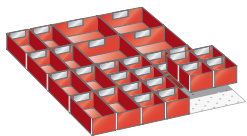

Einsatzkästen

Für Fronthöhe mm	Art.-Nr.
50	100.290.000
75	100.291.000
16 Einsatzkästen:	75 × 75 mm
8 Einsatzkästen:	150 × 75 mm
4 Einsatzkästen:	150 × 150 mm

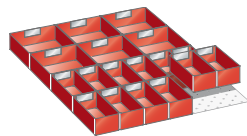

Einsatzkästen

Für Fronthöhe mm	Art.-Nr.
50	100.292.000
75	100.293.000
100, 125	100.294.000
12 Einsatzkästen:	150 × 75 mm
6 Einsatzkästen:	150 × 150 mm

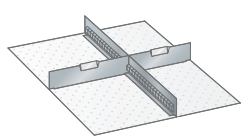

Schlitzwände und Trennbleche

Für Fronthöhe mm	Art.-Nr.
75	100.270.000
100, 125	100.271.000
150	100.272.000
200	100.273.000
250	80.691.000
1 Schlitzwand:	36 E
1 Trennblech:	12 E
1 Trennblech:	15 E

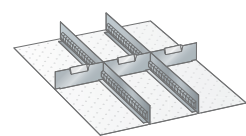

Schlitzwände und Trennbleche

Für Fronthöhe mm	Art.-Nr.
75	100.275.000
100, 125	100.276.000
150	100.277.000
200	100.278.000
250	80.692.000
2 Schlitzwände:	36 E
3 Trennbleche:	9 E

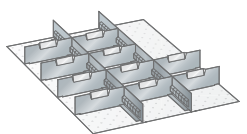

Schlitzwände und Trennbleche

Für Fronthöhe mm	Art.-Nr.
50	100.244.000
75	100.245.000
100, 125	100.246.000
150	100.247.000
2 Schlitzwände:	36 E
10 Trennbleche:	9 E

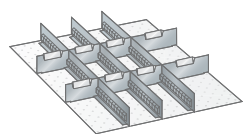

Schlitzwände und Trennbleche

Für Fronthöhe mm	Art.-Nr.
50	100.249.000
75	100.250.000
100, 125	100.251.000
150	100.252.000
3 Schlitzwände:	36 E
6 Trennbleche:	6 E
2 Trennbleche:	9 E

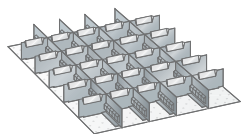

Schlitzwände und Trennbleche

Für Fronthöhe mm	Art.-Nr.
50	100.234.000
75	100.235.000
100, 125	100.236.000
4 Schlitzwände:	36 E
15 Trennbleche:	5 E
10 Trennbleche:	6 E

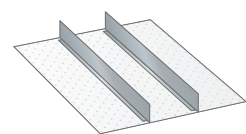

Trennwände

Für Fronthöhe mm	Art.-Nr.
75	100.265.000
100, 125	100.266.000
150	100.267.000
200	100.268.000
250	80.695.000
2 Trennwände:	36 E

Hinweis

Fronthöhe gleich Höhe der Schubladenfront. Tatsächliche Höhe des Einteilungsmaterials vgl. S.262 – 265.

Einteilungsmaterial-Sets exklusive Beschriftungsreiter.

36 x 36 E

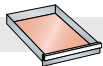

612 x 612 mm

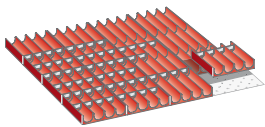

Mulden

Für Fronthöhe mm	Art.-Nr.
50	100.317.000

16 Muldentteile: 4-teilig, Ø 33 mm*
70 Muldenwände: 4-teilig, Ø 33 mm*

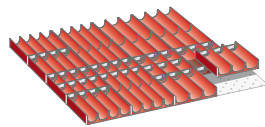

Mulden

Für Fronthöhe mm	Art.-Nr.
50	100.318.000

8 Muldentteile: 4-teilig, Ø 33 mm*
30 Muldenwände: 4-teilig, Ø 33 mm*
8 Muldentteile: 3-teilig, Ø 45 mm*
20 Muldenwände: 3-teilig, Ø 45 mm*

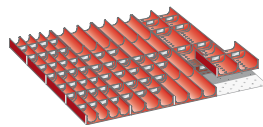

Mulden

Für Fronthöhe mm	Art.-Nr.
50	100.319.000

4 Muldentteile: 4-teilig, Ø 33 mm*
30 Muldenwände: 4-teilig, Ø 33 mm*
8 Muldentteile: 3-teilig, Ø 45 mm*
20 Muldenwände: 3-teilig, Ø 45 mm*
4 Muldentteile: 2-teilig, Ø 70 mm*
10 Muldenwände: 2-teilig, Ø 70 mm*

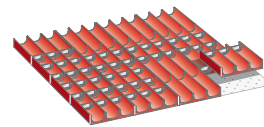

Mulden

Für Fronthöhe mm	Art.-Nr.
50	100.320.000

16 Muldentteile: 3-teilig, Ø 45 mm*
60 Muldenwände: 3-teilig, Ø 45 mm*

* Je nach Lagergut Nutzhöhe der Schublade beachten.

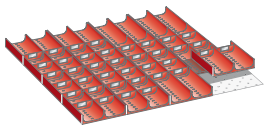

Mulden

Für Fronthöhe mm	Art.-Nr.
50	100.322.000

16 Muldentteile: 2-teilig, Ø 70 mm*
40 Muldenwände: 2-teilig, Ø 70 mm*

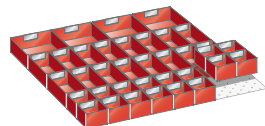

Einsatzkästen

Für Fronthöhe mm	Art.-Nr.
50	100.380.000
75	100.381.000

16 Einsatzkästen: 75 x 75 mm
16 Einsatzkästen: 150 x 75 mm
4 Einsatzkästen: 150 x 150 mm

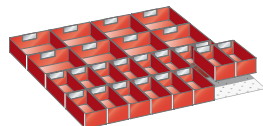

Einsatzkästen

Für Fronthöhe mm	Art.-Nr.
50	100.389.000
75	100.390.000
100, 125	100.391.000

16 Einsatzkästen: 150 x 75 mm
8 Einsatzkästen: 150 x 150 mm

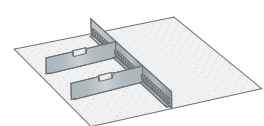

Schlitzwände und Trennbleche

Für Fronthöhe mm	Art.-Nr.
100, 125	100.354.000
150	100.355.000
200	100.356.000
250	80.688.000
300	100.357.000

1 Schlitzwand: 36 E
2 Trennbleche: 18 E

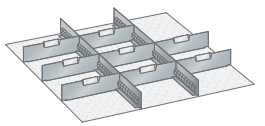

Schlitzwände und Trennbleche

Für Fronthöhe mm	Art.-Nr.
75	100.348.000
100, 125	100.349.000
150	100.350.000
200	100.351.000

2 Schlitzwände: 36 E
8 Trennbleche: 12 E

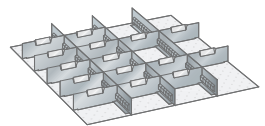

Schlitzwände und Trennbleche

Für Fronthöhe mm	Art.-Nr.
75	100.343.000
100, 125	100.344.000
150	100.345.000
200	100.346.000
250	80.689.000

3 Schlitzwände: 36 E
15 Trennbleche: 9 E

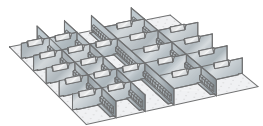

Schlitzwände und Trennbleche

Für Fronthöhe mm	Art.-Nr.
50	100.333.000
75	100.334.000
100, 125	100.335.000

4 Schlitzwände: 36 E
12 Trennbleche: 6 E
9 Trennbleche: 9 E

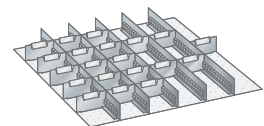

Schlitzwände und Trennbleche

Für Fronthöhe mm	Art.-Nr.
50	100.329.000
75	100.330.000
100, 125	100.331.000

5 Schlitzwände: 36 E
20 Trennbleche: 6 E

45 × 36 E

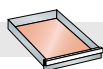

765 × 612 mm

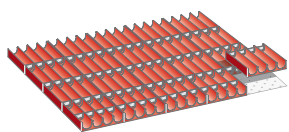

Mulden

Für Fronthöhe mm	Art.-Nr.
50	80.490.000
20 Muldentteile:	4-teilig, Ø 33 mm*
80 Muldenwände:	4-teilig, Ø 33 mm*

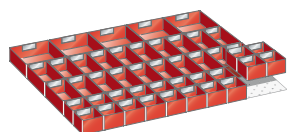

Einsatzkästen

Für Fronthöhe mm	Art.-Nr.
50	80.496.000
75	80.497.000
20 Einsatzkästen:	75 × 75 mm
20 Einsatzkästen:	150 × 75 mm
5 Einsatzkästen:	150 × 150 mm

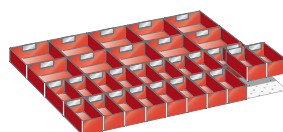

Einsatzkästen

Für Fronthöhe mm	Art.-Nr.
50	80.498.000
75	80.499.000
100, 125	80.500.000
20 Einsatzkästen:	150 × 75 mm
10 Einsatzkästen:	150 × 150 mm

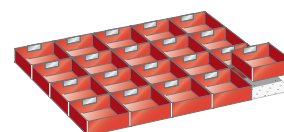

Einsatzkästen

Für Fronthöhe mm	Art.-Nr.
50	80.501.000
75	80.502.000
100, 125	80.503.000
20 Einsatzkästen:	150 × 150 mm

* Je nach Lagergut Nutzhöhe der Schublade beachten.

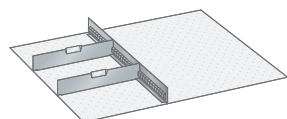

Schlitzwände und Trennbleche

Für Fronthöhe mm	Art.-Nr.
100, 125	100.354.000
150	100.355.000
200	100.356.000
250	80.688.000
300	100.357.000
1 Schlitzwand:	36 E
2 Trennbleche:	18 E

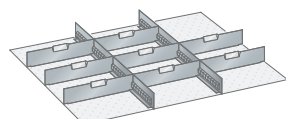

Schlitzwände und Trennbleche

Für Fronthöhe mm	Art.-Nr.
100, 125	80.504.000
150	80.505.000
200	80.506.000
250	80.507.000
300	80.508.000
2 Schlitzwände:	36 E
8 Trennbleche:	15 E

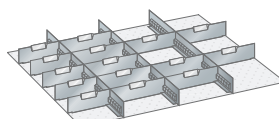

Schlitzwände und Trennbleche

Für Fronthöhe mm	Art.-Nr.
75	80.509.000
100, 125	80.510.000
150	80.511.000
200	80.512.000
3 Schlitzwände:	36 E
5 Trennbleche:	9 E
10 Trennbleche:	12 E

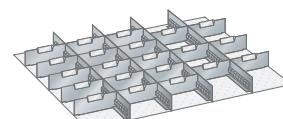

Schlitzwände und Trennbleche

Für Fronthöhe mm	Art.-Nr.
75	80.513.000
100, 125	80.514.000
150	80.515.000
200	80.516.000
250	80.517.000
4 Schlitzwände:	36 E
21 Trennbleche:	9 E



Hinweis

Fronthöhe gleich Höhe der Schubladefront. Tatsächliche Höhe des Einteilungsmaterials vgl. S. 262–265.

Einteilungsmaterial-Sets exklusive Beschriftungsreiter.

54 x 36 E

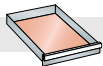

918 x 612 mm

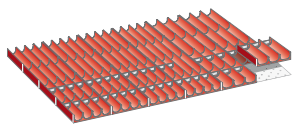

Mulden

Für Fronthöhe mm	Art.-Nr.
50	80.387.000
16 Muldentteile:	4-teilig, Ø 33 mm*
30 Muldenwände:	4-teilig, Ø 33 mm*
8 Muldentteile:	3-teilig, Ø 45 mm*
10 Muldenwände:	3-teilig, Ø 45 mm*

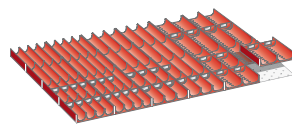

Mulden

Für Fronthöhe mm	Art.-Nr.
50	80.388.000
8 Muldentteile:	4-teilig, Ø 33 mm*
20 Muldenwände:	4-teilig, Ø 33 mm*
8 Muldentteile:	3-teilig, Ø 45 mm*
10 Muldenwände:	3-teilig, Ø 45 mm*
8 Muldentteile:	2-teilig, Ø 70 mm*
10 Muldenwände:	2-teilig, Ø 70 mm*

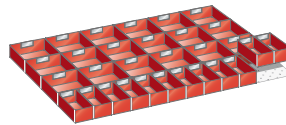

Einsatzkästen

Für Fronthöhe mm	Art.-Nr.
50	80.449.000
75	80.405.000
100, 125	80.406.000
12 Einsatzkästen:	150 x 75 mm
18 Einsatzkästen:	150 x 150 mm

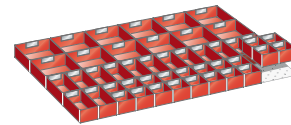

Einsatzkästen

Für Fronthöhe mm	Art.-Nr.
50	80.450.000
75	80.407.000
20 Einsatzkästen:	75 x 75 mm
14 Einsatzkästen:	150 x 75 mm
12 Einsatzkästen:	150 x 150 mm

* Je nach Lagergut Nutzhöhe der Schublade beachten.

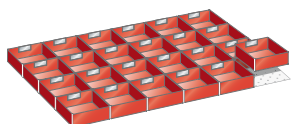

Einsatzkästen

Für Fronthöhe mm	Art.-Nr.
50	80.451.000
75	80.452.000
100, 125	80.453.000
24 Einsatzkästen:	150 x 150 mm

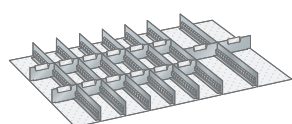

Schlitzwände und Trennbleche

Für Fronthöhe mm	Art.-Nr.
50	80.481.000
75	80.403.000
100, 125	80.404.000
7 Schlitzwände:	36 E
12 Trennbleche:	6 E
2 Trennbleche:	9 E

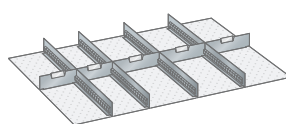

Schlitzwände und Trennbleche

Für Fronthöhe mm	Art.-Nr.
50	80.533.000
75	80.389.000
100, 125	80.390.000
150	80.391.000
200	80.392.000
250	80.393.000
300	80.394.000

4 Schlitzwände: 36 E
2 Trennbleche: 9 E
3 Trennbleche: 12 E

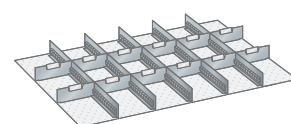

Schlitzwände und Trennbleche

Für Fronthöhe mm	Art.-Nr.
50	80.479.000
75	80.395.000
100, 125	80.396.000
150	80.397.000
200	80.398.000
250	80.399.000
300	80.400.000

5 Schlitzwände: 36 E
12 Trennbleche: 9 E

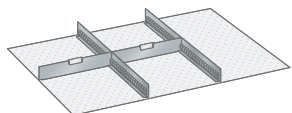

Trennwände

Für Fronthöhe mm	Art.-Nr.
50	80.457.000
75	80.458.000
100, 125	80.459.000
150	80.460.000
200	80.461.000
250	80.462.000
300	80.463.000

2 Schlitzwände: 36 E
2 Trennbleche: 18 E

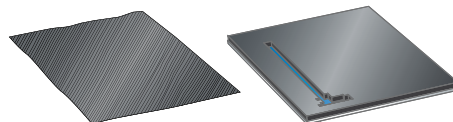

» Antirutschmatten und PE-Schaumstoffeinlagen vgl. S. 267

Hinweis

Fronthöhe gleich Höhe der Schubladefront. Tatsächliche Höhe des Einteilungsmaterials vgl. S. 262–265.

Einteilungsmaterial-Sets exklusive Beschriftungsreiter.

64 × 36 E

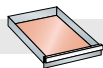

1088 × 612 mm

78 × 36 E

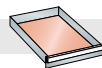

1326 × 612 mm

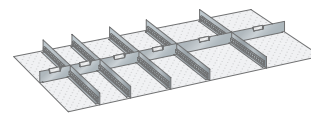
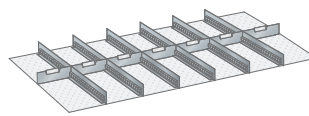
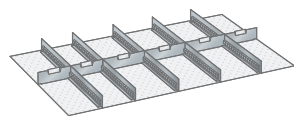
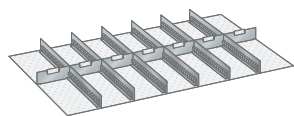

Schlitzwände und Trennbleche

Für Fronthöhe mm	Art.-Nr.
50	80.600.000
100, 125	80.601.000
150	80.602.000

6 Schlitzwände: 36 E
6 Trennbleche: 9 E
1 Trennblech: 10 E

Schlitzwände und Trennbleche

Für Fronthöhe mm	Art.-Nr.
75	80.603.000
100, 125	80.604.000
150	80.605.000

5 Schlitzwände: 36 E
2 Trennbleche: 9 E
3 Trennbleche: 12 E
1 Trennblech: 10 E

Schlitzwände und Trennbleche

Für Fronthöhe mm	Art.-Nr.
75	80.553.000
100, 125	80.554.000
150	80.555.000

6 Schlitzwände: 36 E
4 Trennbleche: 9 E
2 Trennbleche: 12 E
1 Trennblech: 18 E

Schlitzwände und Trennbleche

Für Fronthöhe mm	Art.-Nr.
75	80.556.000
100, 125	80.557.000
150	80.558.000

5 Schlitzwände: 36 E
2 Trennbleche: 9 E
2 Trennbleche: 12 E
2 Trennbleche: 18 E



Einteilungsmaterial | Schlitzwände, Trennbleche und Trennwände



Schlitzwände, beidseitig

Für Längsteilung der Schubladen in Kombination mit Trennblechen.
Ausführung: Stahlblech, Farbe: Grau, NCS S 4502-B

Trennbleche

Ermöglichen im Verbund mit den Schlitzwänden eine beliebige
Feinunterteilung der Schubladen. Ausführung: Aluminium

Trennwände

Für Längs- und Querteilung der Schubladen.
Ausführung: Stahlblech, Farbe: Grau, NCS S 4502-B

H ↑ Schubladen-Fronthöhe
mm

B₁ → Länge mm

Trennwände

18 E	304
27 E	456
36 E	610
45 E	762
54 E	915
64 E	1085
78 E	1323

T₁ ↗ Länge mm

Schlitzwände, beidseitig

27 E	456
36 E	610

B₁ →
Trennbleche mm

3 E	48
4 E	65
5 E	82
6 E	98
7 E	116
8 E	133
9 E	149
10 E	167
12 E	201
15 E	252
18 E	303

Wie verwende ich die Schlitzwände, Trennbleche und Trennwände in meiner LISTA-Schublade?

Beispiel: für Schubladen-Einheiten 45 x 36 E (765 x 612 mm)

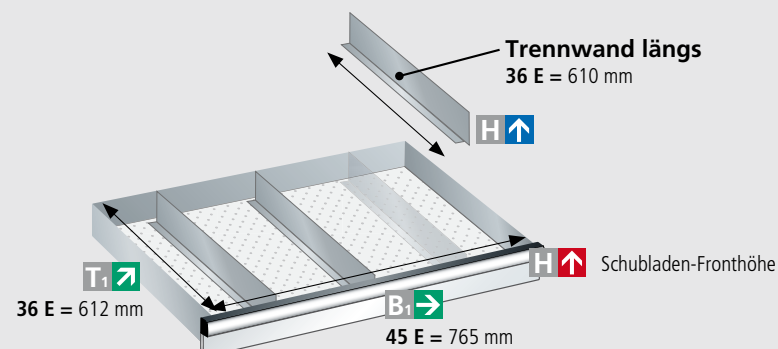
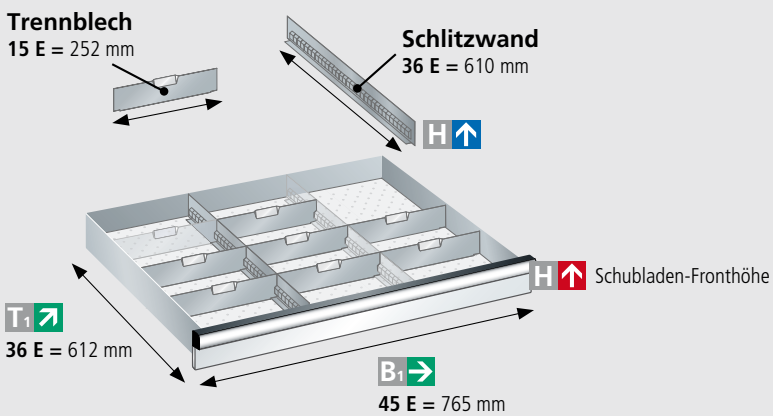

50 mm	75 mm	100, 125 mm	150 mm	200 mm	250 mm	300 mm
H↑ 31,5	50	75	125	175	225	275
Art.-Nr.	Art.-Nr.	Art.-Nr.	Art.-Nr.	Art.-Nr.	Art.-Nr.	Art.-Nr.
1 Stk./Set	1 Stk./Set	1 Stk./Set	1 Stk./Set	1 Stk./Set	1 Stk./Set	1 Stk./Set
12.088.000	12.121.000	12.089.000	12.090.000	12.122.000	-	12.091.000
80.237.000	80.121.000	80.127.000	80.133.000	80.139.000	80.222.000	80.243.000
80.239.000	80.123.000	80.129.000	80.135.000	80.141.000	80.225.000	80.144.000
80.541.000	80.542.000	80.543.000	80.544.000	80.545.000	80.546.000	80.547.000
80.178.000	80.179.000	80.180.000	80.181.000	80.182.000	80.183.000	80.184.000
-	80.124.000	80.130.000	80.136.000	80.142.000	80.228.000	80.229.000
-	80.125.000	80.131.000	80.137.000	80.143.000	80.685.000	80.233.000
Art.-Nr.	Art.-Nr.	Art.-Nr.	Art.-Nr.	Art.-Nr.	Art.-Nr.	Art.-Nr.
5 Stk./Set	5 Stk./Set	5 Stk./Set	5 Stk./Set	3 Stk./Set	3 Stk./Set	3 Stk./Set
80.307.000	80.308.000	80.309.000	80.310.000	80.311.000	80.312.000	80.313.000
80.314.000	80.315.000	80.316.000	80.317.000	80.318.000	80.319.000	80.320.000
Art.-Nr.	Art.-Nr.	Art.-Nr.	Art.-Nr.	Art.-Nr.	Art.-Nr.	Art.-Nr.
5 Stk./Set	5 Stk./Set	5 Stk./Set	5 Stk./Set	5 Stk./Set	5 Stk./Set	5 Stk./Set
95.261.000	95.272.000	95.302.000	-	-	-	-
95.262.000	95.273.000	95.303.000	-	-	-	-
95.263.000	95.274.000	95.304.000	-	-	-	-
95.264.000	95.275.000	95.305.000	95.313.000	-	-	-
95.265.000	95.276.000	95.306.000	95.314.000	95.321.000	-	-
95.266.000	95.277.000	95.307.000	95.315.000	95.322.000	95.328.000	-
95.267.000	95.278.000	95.308.000	95.316.000	95.323.000	95.329.000	95.368.000
95.268.000	95.279.000	95.309.000	95.317.000	95.324.000	95.330.000	95.369.000
95.269.000	95.280.000	95.310.000	95.318.000	95.325.000	95.365.000	95.370.000
95.270.000	95.300.000	95.311.000	95.319.000	95.326.000	95.366.000	95.371.000
95.271.000	95.301.000	95.312.000	95.320.000	95.327.000	95.367.000	95.372.000
					10 Stk./Set	
					134.002.000	

Extrudierte Schrauben für Trennbleche: Schrauben zum Befestigen der Trennbleche auf dem Schubladen-Boden.

Beschriftungsträger für Schlitzwände

zum Aufstecken an allen Schlitzwänden sowie die inneren Schlitzungen der Schubladenfronten. Exklusive Etiketten.



Etikettengröße (B x H) mm	Anzahl	Art.-Nr.
27 x 12	10 Träger	80.305.000
47 x 12	10 Träger	80.306.000

Beschriftungsreiter für Beschriftungsträger der Schlitzwände, Trennbleche und Trennwände inklusive Etiketten.



Etikettengröße (B x H) mm	Anzahl	Art.-Nr.
27 x 12	20 Reiter	134.029.000
47 x 12 (Gr. 5 E)	20 Reiter	134.049.000
47 x 18 (Gr. 5 E)	20 Reiter	134.052.000

Barcode-Träger inkl. Abdeckschild für Schlitzwände, Trennbleche und Trennwände inklusive Etiketten.

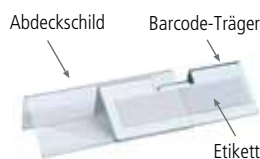

Etikettengröße (BxH) mm	Für Schubladenfrontheöhe mm	Anzahl	Art.-Nr.
47 x 12	50 bis 300	10	80.321.000
62 x 12	50 bis 300	10	80.322.000
62 x 21,8	50 bis 300	10	80.323.000
62 x 29	75 bis 300	10	80.324.000

LISTA-Script Etiketten «Universalpaket»

Die Beschriftungs-Software kann über die LISTA Website www.lista.com unter Produkte > Zubehör > LISTA Script heruntergeladen werden.



Etikettengröße (B x H) mm	Anzahl	Art.-Nr.
210 x 22 / 70 x 22	2 Bögen	80.325.000
47 x 12	76 Etiketten	
47 x 18	52 Etiketten	
27 x 12	133 Etiketten	



Speziell geeignet für Schubladen mit einer Fronthöhe von: 50, 75, 100, 125 mm

Wie kann ich meine LISTA-Schublade einteilen?

Beispiel: Einsatzkästen und Mulden für Schubladen 36 x 27 E (612 x 459 mm)

* Der Einsatzkasten hat zusätzlich eine feste Mitteltrennwand.

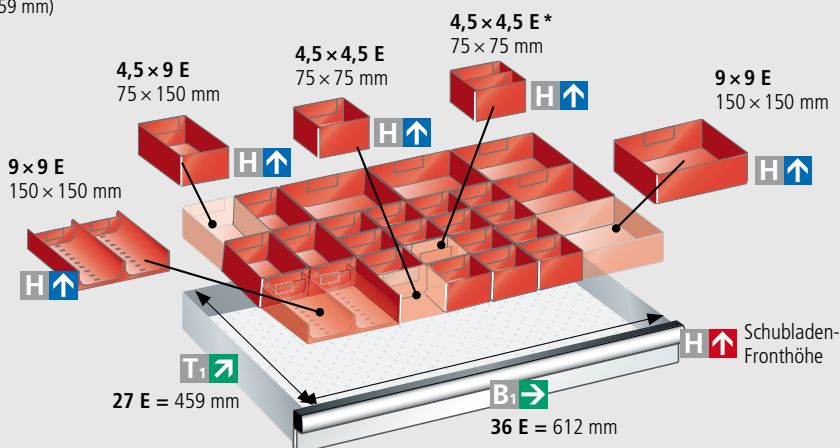
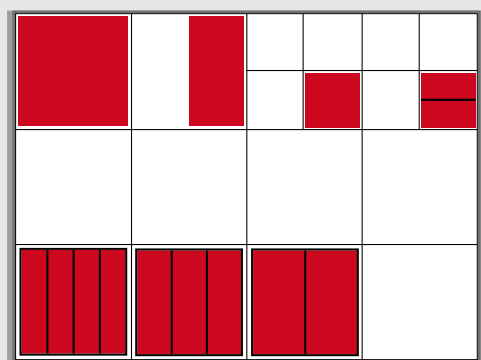

Perfekte Schubladeneinteilung

Lagern Sie Ihre Klein- und Rundteile professionell und perfekt in den LISTA Schubladen mit den LISTA Einsatzkästen und Mulden.

Die Tabelle rechts zeigt die maximale Kapazität Ihrer Schublade für die jeweiligen Grössen der Einsatzkästen und Mulden. Die Dimensionen sind standardisiert, können beliebig kombiniert werden und passen in jede LISTA Schublade.

Bitte beachten Sie dazu die Fronthöhe Ihrer Schublade (Aussenmass)!

Maximale Kapazität pro Schublade bei:

9 x 9 E
150 x 150 mm



Anzahl Einsatzkästen/Mulden

4,5 x 9 E
75 x 150 mm



Anzahl Einsatzkästen

4,5 x 4,5 E
75 x 75 mm



Anzahl Einsatzkästen

Schubladen-Einheiten (E)

B₁ → **T₁** ↗

18 x 27	306 x 459 mm	6	12	24
27 x 27	459 x 459 mm	9	18	36
36 x 27	612 x 459 mm	12	24	48
54 x 27	918 x 459 mm	18	36	72
18 x 36	306 x 612 mm	8	16	32
27 x 36	459 x 612 mm	12	24	48
36 x 36	612 x 612 mm	16	32	64
45 x 36	765 x 612 mm	20	40	80
54 x 36	918 x 612 mm	24	48	96
64 x 36	1088 x 612 mm	28	56	112
78 x 36	1326 x 612 mm	32	68	136

Einsatzkästen, Standard



H ↑ Schubladen-Fronthöhe mm **H** ↑ Höhe mm

50	26
75	46
100	71

9 × 9 E	4,5 × 9 E	4,5 × 4,5 E	4,5 × 4,5 E
150 × 150 mm	75 × 150 mm	75 × 75 mm	75 × 75 mm
Art.-Nr. 6 Stk./Set 80.187.000	Art.-Nr. 6 Stk./Set 80.191.000	Art.-Nr. 12 Stk./Set 80.189.000	Art.-Nr. 12 Stk./Set 80.185.000*

* Die Art.-Nr. 80.185.000 hat zusätzlich eine feste Mitteltrennwand.

Mulden, Standard



Ausführung

Muldenteil 9 × 9 E	6 Stk./Set
Muldenwände	10 Stk./Set

9 × 9 E (150 × 150 mm)			
Ø 33 mm, 4 Mulden	Ø 45 mm, 3 Mulden	Ø 70 mm, 2 Mulden	
Art.-Nr. 80.196.000	Art.-Nr. 80.195.000	Art.-Nr. 80.194.000	
134.044.000	134.040.000	134.020.000	

» Einsatzkästen/Mulden auch als ESD erhältlich.

Achtung: Je nach Lagergut Nutzhöhe der Schublade beachten.

Beschriftungsreiter für Einsatzkästen

zum Einstecken in die Nut der Einsatzkästen.
Inklusive Etiketten und Klarsichtfolie.



Etikettengröße (B × H) mm	Anzahl	Art.-Nr.
47 × 12	20 Reiter	134.034.000

Beschriftungsreiter für Muldenwände

werden direkt auf Muldenwände aufgesteckt. Inklusive Etiketten und Klarsichtfolie.



Etikettengröße (B × H) mm	Anzahl	Art.-Nr.
27 × 12	20 Reiter	134.029.000
47 × 12 (Ø 70 mm)	20 Reiter	134.049.000

i

Einteilungsmaterial richtig einsetzen
Mulden sollten immer in der Laufrichtung der Schubladen eingelegt werden, da sonst Rundteile, wie Bohrer oder ähnliches, beim heftigen Zuschlagen der Schubladen herausfallen könnten.

LISTA-Script Etiketten «Universalspaket»

Die Beschriftungs-Software kann über die LISTA Website www.lista.com unter Produkte > Zubehör > LISTA Script heruntergeladen werden.



Etikettengröße (B × H) mm	Anzahl	Art.-Nr.
210 × 22 / 70 × 22	2 Bögen	80.325.000
47 × 12	76 Etiketten	
47 × 18	52 Etiketten	
27 × 12	133 Etiketten	

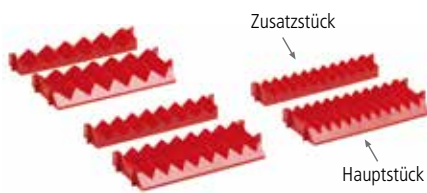

Rilleneinsatz-Paare

Bestehend aus Haupt- und Zusatzstücken. Die Befestigung erfolgt durch Einstecken zwischen zwei Schlitzwänden. Begrenzung mit Trennblechen. Hauptstücke geschlitz für die Feinunterteilung resp. Beschriftung mit Steckblechen. Ausführung: ABS-Kunststoff. Farbe: Rot. Hauptstück: Breite 153 mm/9 E, Tiefe 68 mm/4 E. Zusatzstück: Breite 153 mm/9 E, Tiefe 34 mm/2 E.

Anzahl Rillen	Max. Werkzeug Ø mm	Art.-Nr.
6	20,5	80.078.000
8	15	80.079.000
11	10	80.080.000

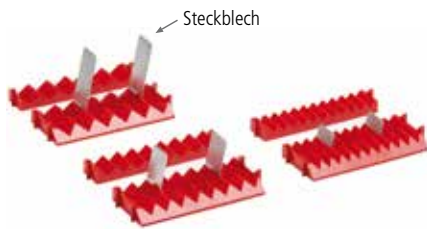

Steckbleche

Ausführung: Aluminium, zum Beschriften.

Breite mm	Höhe mm	Art.-Nr.
29	25	100.527.000
29	50	100.521.000
29	75	100.522.000



Fräserhalter, Höhe 26 mm

Durch Aufeinanderschrauben lassen sich die Fräserhalter beliebig verlängern. Sie werden auf den gelochten Schubladenboden geschraubt. Inklusive Muttern. Ausführung: ABS-Kunststoff. Farbe: Rot.

Für Werkzeugbohrung (DIN) Ø mm	Ø mm	Zoll	Anzahl	Art.-Nr.
13	12,2	1/2	5	80.765.000
16	15,5	-	5	80.766.000
22	21,5	-	5	80.767.000
25,5	25	1	5	100.103.000
27	26,5	-	5	100.099.000
32	31,2	-	5	100.100.000
38	37,5	1 1/2	5	100.104.000
40	39,5	-	5	100.101.000
50	49,5	-	5	100.102.000



Haltestifte

Zur Begrenzung unregelmässig geformter Teile. Die Haltestifte werden mit dem gelochten Schubladenboden verschraubt. Inklusive Muttern. Ausführung: Rundstahl, glanzverzinkt.

Für Fronthöhe mm	Ø mm	Höhe mm	Anzahl	Art.-Nr.
50	6	27	10	134.036.000
75	6	52	10	134.054.000
100	6	77	10	134.057.000



Prismenhalter-Paar, Höhe 52 mm

Die Prismenhalter-Paare werden horizontal oder vertikal auf den gelochten Schubladenboden geschraubt. Inklusive Verschraubungsmaterial. Ausführung: ABS-Kunststoff. Farbe: Rot.

Breite mm	Tiefe mm	Art.-Nr.
25	75	80.077.000

Antirutschmatten

Antirutschmatten für die schonende Ablage empfindlicher Lagerteile. Zum Einlegen auf den Schubladenboden.
Ausführung: Nylon/PVC-Gittermatten. Farbe: Anthrazit.

Für Schubladengrößen Einheit (E)	Breite mm	Tiefe mm	Stärke mm	Art.-Nr.
18 × 27	300	450	3	119.001.000
18 × 36	300	600	3	119.000.000
27 × 27	450	450	3	119.020.000
27 × 36, 36 × 27	450	600	3	100.396.000
36 × 36	600	600	3	100.394.000
45 × 36	750	600	3	130.743.000
54 × 27	900	450	3	119.119.000
54 × 36	900	600	3	130.745.000
64 × 36	1080	600	3	119.028.000
78 × 36	1320	600	3	119.031.000



Schaumstoffeinlagen

Dienen der Lagerung von sehr empfindlichen und unförmigen Teilen. Mit Stechmessern kann eine passgenaue Halterung erreicht werden. Ausführung: Polyethylen-Kunststoff. Farbe: Schwarz.

Für Schubladengrößen Einheit (E)	Breite mm	Tiefe mm	Stärke mm	Art.-Nr.
36 × 27, 27 × 36	600	447	22	80.917.000
36 × 36	600	600	22	80.918.000
54 × 27	906	447	22	80.923.000
54 × 36	906	600	22	80.919.000
78 × 36	1320	600	22	80.980.000



Unterlage für Schaumstoffeinlagen

Ausführung: Polyethylen-Kunststoff. Farbe: Blau.

Für Schubladengrößen Einheit (E)	Breite mm	Tiefe mm	Stärke mm	Art.-Nr.
36 × 27, 27 × 36	600	447	3	80.906.000
36 × 36	600	600	3	80.907.000
54 × 27	906	447	3	80.924.000
54 × 36	906	600	3	80.908.000
78 × 36	1320	600	3	80.981.000

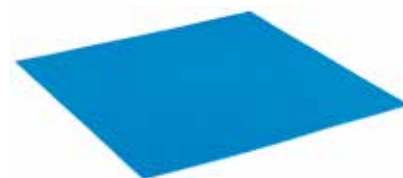

Stechmesser zu Schaumstoffeinlagen

Zur exakten Verarbeitung der PE-Schaumstoffeinlage blanko.

Breite mm	Höhe mm	Art.-Nr.
20	80	80.920.000
50	80	80.921.000
20 × 20 «U»-Form	80	80.922.000



Mit LISTA Script beschriften Sie Ihre LISTA-Produkte einfach, sauber und übersichtlich. Die entsprechende Software können Sie über unsere Website herunterladen. Passende Etiketten erhalten Sie als perforierte A4-Papierbögen für jeden handelsüblichen Drucker. So sind einer individuellen Gestaltung kaum Grenzen gesetzt. Wie immer bei LISTA.

+ Individuelle Beschriftung
durch zahlreiche Beschriftungsoptionen, Farben, Piktogramme, Barcodegenerator

+ Einfacher Software-Download
über www.lista.com unter Produkte › Zubehör › LISTA Script

+ Einfache Anwendung
mit jedem handelsüblichen Drucker und vorperforierten Etiketten

+ Schneller Datenimport
via Datenbankanbindung möglich

+ Einfache Anwendung in drei Schritten



1. Gestalten

- Etiketten gestalten mit der Beschriftungssoftware LISTA Script



2. Drucken

- Etiketten auf perforierte A4-Bögen drucken und in der gewünschten Grösse abtrennen



3. Einlegen

- Sichtfenster hochklappen, Etikett einlegen und Sichtfenster durch Drücken am unteren Rand schliessen

+ Vorperforierte Etiketten für Schränke und Einteilungsmaterial

LISTA-Etiketten erhalten Sie in den Massen 70 × 22 mm, 140 × 22 mm und 210 × 22 mm zur Schrankbeschriftung bzw. 27 × 12 mm, 47 × 12 mm und 47 × 18 mm zur Beschriftung von Einteilungsmaterial.

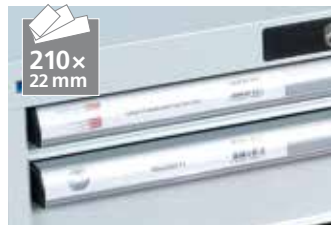

Etikettengröße 210 × 22 mm
zur Beschriftung der Schubladen



Etikettengröße 70 × 22 mm
zur Beschriftung des Gehäuses



Etikettengröße 70 × 22 mm
zur Beschriftung der Schubladen



Alle Etiketten
auf perforierten A4-Papierbögen



Etikettengröße 27 × 12 mm
zur Beschriftung der Mulden



Etikettengröße 47 × 12 mm
zur Beschriftung der Einsatzkästen



Etikettengröße 47 × 18 mm
zur Beschriftung der Trennwände

LISTA-Script Etiketten «Universalpaket»

Etikettengröße (B × H) mm							Anzahl	Art.-Nr.
210 × 22 / 70 × 22	●	●	-	-	-	-	2 Bögen	80.325.000
27 × 12	-	-	●	●	●	●	133 Etiketten	
47 × 12	-	-	-	●	●	●	76 Etiketten	
47 × 18	-	-	-	-	●	-	52 Etiketten	

* Beschriftungsträger

Träger von Beschriftungsreitern, zum Aufstecken an die Schlitzung der Schubladenfronten innen, vgl. Einteilungsmaterial S. 262.



Beschriftungsleisten mit und ohne Etiketten

Für die Beschriftung von Regalen, Garderoben etc. Ausführung: Kunststoff, mit aufklappbarem Klarsichtfenster, selbstklebend.

Breite mm	Etiketten	Höhe mm	Max. Schrift-höhe mm	Anzahl	Art.-Nr.
105	-	22	14	1	18.926.000
210	-	22	14	1	18.927.000
1000	-	22	14	1	18.929.000
105	●	22	14	10	18.930.000
210	●	22	14	10	18.931.000

● mit Etiketten - ohne Etiketten

LISTA-Script Etiketten für Beschriftungsleisten



Etikettengröße (B × H) mm	Anzahl	Art.-Nr.
52,5 × 18	2 A4-Bögen zu je 52 Etiketten	18.932.000

» Für Schubladen-Griffeleisten und Demontagewerkzeug fragen Sie uns an.

WELTWEIT FÜR SIE AUFGESTELLT

LISTA ist für Sie da: Auf mehreren Kontinenten. An vielen verschiedenen Standorten. Neben unseren beiden Werken am Hauptsitz in Erlen (Schweiz) und im deutschen Bergneustadt betreuen und beraten wir Sie über internationale Vertriebsniederlassungen in Europa und China. Ein dichtes Netz aus Handelspartnern rundet unseren Service für Sie ab.



Standorte der LISTA Group

Schweiz, Deutschland, Österreich,
Frankreich, Italien, England, Spanien,
China



Gründung

1945

Hauptsitz

Erlen (TG), Schweiz



Produktionsstätten

Erlen (CH), Bergneustadt (D)

BESTELLUNG UND KONTAKT

Lista AG Schweiz

Fabrikstrasse 1
CH-8586 Erlen

Telefon +41 71 649 21 11
Telefax +41 71 649 22 03
info@lista.com

Lista GmbH Deutschland

Brückenstrasse 1
D-51702 Bergneustadt

Telefon +49 2261 40 30
Telefax +49 2261 40 32 22
info.de@lista.com

Lista Austria GmbH Österreich

Telefon +43 1 291 20
Telefax +43 1 291 204
info.at@lista.com

Lista (UK) Ltd. Grossbritannien

Telefon +44 1 908 222 333
Telefax +44 1 908 222 433
info.uk@lista.com

Lista Italia s.r.l. Italien

Telefon +39 02 935 70 196/362
Telefax +39 02 935 70 417
info.it@lista.com

Lista France Frankreich

Telefon + 33 4 50 31 71 71
Telefax + 33 4 50 31 71 79
info.fr@lista.com

Lista Sistemas de Almacenaje, S. A. Spanien

Telefon +34 938 575 927
info.es@lista.com